

# みどり

JA豊橋と  
組合員との  
ホットライン



特集

第28回豊橋農協夏季農産物品評会

安藤治さんが愛知県知事賞に輝く

2024

10

vol. 330



◎豊橋市富久編町  
伊藤 正浩さんのお孫さん

しばを りつ  
柴田 律さん(2歳)

- ◎保育園で何して遊ぶ?  
くるまのおもちゃで遊ぶ、夏は水遊び
- ◎おうちでは何をして遊んでる?  
くるまのおもちゃやブロックで遊ぶ、庭のブルーベリーを収穫、歌をうたう
- ◎ママがつくる料理は何が好き?  
さつまいものポタージュ
- ◎好きな絵本は?  
バムとケロのなかまたちシリーズ
- ◎好きなキャラクターはいる?  
アンパンマン
- ◎何か習い事はしている?  
スイミング

☆ママに聞きました

- ◎律さんはどんな子?  
人見知りせず、何でも吸収する。よくしゃべり、よく食べる子



★広報担当者より

消防車やパトカーが好きな律さん。今年の7月に生まれた弟(晴さん)にミルクをあげたり、お風呂上がりには拭いて服を着せてくれたりとお世話をたくさんしている頼もしいお兄ちゃんの律さんです。

撮影場所：富久編町

★ママからメッセージ：まっすぐ、大きく、幸せに育ててください！

目次 ■ C O N T E N T S

- 2 わが家のトッピーちゃん  
家の光 11月号の主な内容
- 3▶5 特集◎第28回豊橋農協夏季農産物品評会  
安藤治さんが愛知県知事賞に輝く
- 6▶8 トッピーのトピックス
- 9 農に生きる
- 10▶11 女性部会だより
- 12 KAORUのフルーツパラダイス
- 13 食卓を彩る旬のレシピ
- 14 スマイル・  
職員File 期待のホープにインタビュー
- 15 ダニによる感染症に注意しましょう!・  
豊橋警察署だより
- 16 重油タンク施設 安全管理チェックポイント
- 17 廃棄(不要)農薬の有償回収について・  
営農情報(水稲)
- 18 レイトサマーキャンペーン
- 19 JAのハウスクリーニング・  
家財整理サービス
- 20 JA-SSおトク! 情報
- 21 みんなの広場・まちがいさがし
- 22▶23 インフォメーション・理事会だより
- 24 トッピーのむかしばなし・編集後記

家の光11月号の主な内容



※表紙は暫定版のものです。表記内容は変更になる場合があります。  
定価 629円(税込み)

特集

秋です! 旅に出よう

国内旅行の消費額がコロナ前の水準まで回復してきました。石川県金沢市の地元の食文化研究家が太鼓判を押すグルメスポットと、人気の観光地などを巡ります。さらに、地震で大きな被害を受けた能登地方を応援できるお店や体験スポットも紹介します。また、上手なパッキング術や旅先での着回し術、お土産選びのコツ、旅の裏技などをそれぞれの達人に教わります。

お申し込みは  
お近くの  
支店窓口へ

地域情報特集

あなたも挑戦!? キッチンカー最前線

初期投資が店舗より抑えることができるキッチンカー。日頃のランチ時間やイベント時だけでなく、被災地でも支援活動の一環として活躍しています。最近では、JAや農家がキッチンカーを導入し、地元農畜産物を使った料理やスイーツを提供しています。初期投資にどのくらいお金がかかるのか、どんな店が売れているのかなど、事例を交えて楽しく紹介します。

# 第28回豊橋農協夏季農産物品評会



## 安藤治さんが愛知県知事賞に輝く

J A豊橋営農部は8月5日と6日の両日、第六事業所で「第28回豊橋農協夏季農産物品評会」を開きました。梨、巨峰やシャインマスカットなどのブドウ類、アールスメロン、イチジクなどに加え、7月5日にあぐりパーク食彩村で先行開催した桃19点を含め、15品目108点の農産物が出品されました。

今年は特に消費拡大を目的にうづら卵が初出品されました。審査では特選10点、優良2点を選び、最高位の愛知県知事賞には梨を出品した安藤治さんが輝きました。審査は、愛知県東三河農林水産事務所の農業改良普及課と農政課、豊橋市産業部農業企画課、J Aあいち経済連、卸売市場の各担当者ら16人が担当。熟度や肉質、食味、糖度、外観などを重点として各農産物を合議制で審査しました。

1日目の審査では、梨、ブドウ類、アールスメロン、イチジク、みかんの糖度を測定した後、食味を確かめたり、手にとって外観を確認するなどして審査しました。初出品となったうづら卵は模様、重量の均一性、卵黄の色、卵白と卵黄の盛り上がり審査し、賞を決定しました。2日目は出品者に向けて一般公開された後、褒賞授与式を開き、各受賞者を表彰しました。審査委員長を務めた愛知県

東三河農林水産事務所農業改良普及課の鈴木潤課長は「本年度の気象は、3月の低温、5月は降水量が多く病害が発生し、特に、梅雨明け後は最高気温が連日30度を超える記録的な猛暑と激しい乾燥が続き、果実の日焼けや着色不良、葉焼けなどの障害が発生するなど、厳しい栽培環境となった。そのような栽培環境のなか、出品されたものは、生産者の皆様の高い栽培技術により、すばらしいものばかりで、審査にあたっては甲乙つけがたく、たいへん苦慮した。この品評会が新鮮で安全な豊橋市の農産物のPRにつながり、歴史ある信頼される産地としてさらに発展するよう、生産者にはなお一層の精進をお願いする」と講評しました。

愛知県知事賞を受賞した安藤さんは「46年間、頑張って栽培してきたことが認められ、とてもうれしい。これまでの努力が報われた気がする。生涯、梨生産者として生きていきたい」と喜びを語りました。

その後、野依町のイオン豊橋南店で、市民に向けて一般公開と品評会出品物の販売会を行いました。豊橋産の高品質な農産物を求めて多くの来店客が特設売り場を集まり、次々と買い求めていきました。

# 審査

8月5日(第六事業所)



アールスメロン



ぶどう



うすら卵



梨

賞区分	特選	賞	品名	事業所	氏名
優良	豊橋農協 優良賞	豊橋農協 優良賞	うすら卵	第一事業所	(有)羽田うすら
優良	イオン豊橋南店 店長賞	きゅうり	梨	第六事業所	中西幸弘
優良	豊橋農業協同組合 長賞	桃	桃	第三事業所	天野茂敏
優良	セントライ青果(株) 社長賞	シャインマスカット	桃	第六事業所	鈴木幹尚
優良	名古屋青果(株) 社長賞	アールスメロン	アールスメロン	第三事業所	村越好治
優良	浜松青果(株) 社長賞	梨	梨	第六事業所	渡邊龍洋
優良	愛知県経済農業協同組合連合会 会長賞	いちじく	いちじく	第二事業所	宮下孝弘
優良	愛知県農業協同組合中央会 会長賞	桃	桃	第六事業所	加藤典久
優良	豊橋市議会 議長賞	巨峰	巨峰	第八事業所	岩瀬克己
優良	豊橋市長 賞	梨	梨	第一事業所	大山良夫
特選	愛知県知事 賞	梨	梨	第六事業所	安藤治

入賞者 特選10点、優良2点(敬称略)



審査



「どの桃もおいしそう!」

# 桃の審査・販売会

7月5日(あくりパーク食彩村)

作目別審査講評

果樹



愛知県知事賞を受賞した安藤さん

●ブドウ(18点)：巨峰、シャインマスカット、デラウエア

巨峰は13点の出品があり、平均糖度は17・6度、最高糖度は19・3度でした。シャインマスカットは4点の出品があり、平均糖度は17・7度、最高糖度は20・2度でした。高糖度で外観が良好なものが多く出品されており、生産者の努力が感じられました。その中でも、着色と玉揃い良い物を選定しました。

●梨(33点)

幸水を中心に33点が出品され、平均糖度は11・6度、最高糖度13・1度でした。果実の肥大も良く、外観もきれいで甲乙つけがたいものでした。糖度が高く、外観の優れたものを特選に選定しました。

●いちじく(8点)

8点出品され、平均糖度は18・5度、最高糖度22・3度でした。着色が良好で、玉張りも立派なものが出品されていました。特に着色がよく、果皮が美しいものを選定しました。

●桃(7/5出品 19点・8/5出品 1点)

勘助桃を中心に20点が出品され、平均糖度は12・3度、最高糖度14・3度でした。果形、着色ともに良く、外観もきれいなものが多く出品されておりました。糖度が高く、外観の優れたものを特選に選定しました。

●その他果樹

ハウスみかん2点、温室柿1点が出品され、いずれも品質良好でした。



野菜

●アールスメロン(10点)

10点出品され、平均糖度は15・5度、最高糖度は16・6度で、外観は良好なものが多く出品されました。特選には、ネットの盛りが均一で玉揃いが良いものの中から、食味が良いものを2点選びました。

●その他野菜

13点(ハウスきゅうり4点、オクラ4点、露地なす3点、二ガウリ1点、琉球冬瓜1点)出品されていました。いずれの品目も形状、品質が良好でした。特選は中でも揃いに優れていた、ハウスきゅうり1点を選びました。

●うずら卵(3点)

主に外観(模様、粉ふきの程度)、重量の均一性、卵黄の色、卵白と卵黄の盛り上がり審査しました。3点出品されましたが、総合的に最も優れたものを1点選びました。

審査委員長 東三河農林水産事務所 農業改良普及課 課長 鈴木 潤

出品物販売会

8月6日(イオン豊橋南店)



店頭に並べられた受賞出品物



多くの来店客が買い求めました



## トッピーカーニバル2024 SUMMER 豊橋ペロっぴおっぴイベント〜

JA豊橋は7月21日、「子ども未来館  
ここにこ」で「豊橋ペロっぴおっぴイ  
ベント!トッピーカーニバル2024  
SUMMER」を行い、豊橋産の農畜産



「かわいいうちわができたよ」



スタンプラリーを楽しむ子ども

物をPRしました。

このイベントは、農家支援プロジェクトの一環として地域住民やお子様連れのご家族の方々に向けて、豊橋産農畜産物をPRし、農家所得向上と地域農業の維持発展に取り組むことを目的としています。1回目は令和5年12月に行っており、地域住民などから好評を得ることができました。2回目の今回は夏の農産物をPRしました。

当日は、JA豊橋の全ての部門が協力し、果物クイズに答えながらスタンプを集めるクイズラリーや豊橋産農産物の販売パネル展示、試食、すりおろした野菜絵の具を使ったオリジナルうちわ&扇子作りなど、たくさんのお楽しみが並び、大勢の親子でにぎわいました。



盛り上がった〇×クイズ

また、次世代を担う若手職員で結成されたGROWプロジェクトメンバーが農産物の〇×クイズを行い、約60組の親子が参加しました。親子で話し合いながらクイズに答え、正解すると喜びの声があがり、盛り上がりました。



## 年金友の会スマートフォン教室 「スマホって便利だね」

年金友の会は7月10日、高師原支店で「できた!がうれしいスマートフォン体験教室」を行いました。入門編と基本編に分けて行い、午後に行った基本編には会員15人が参加しました。

講師はソフトバンクのスマホアドバイザーが務め、参加者はスマホの基本操作を学びました。

教室ではiPhoneの体験機を使い、ホームやアプリケーションなどスマホ



「あら、こんなこともできるのね」

独自の用語を説明した後、マップやカメラ、メッセージの機能について紹介。メッセージアプリの説明では、文字の音声入力などについて学び、参加者は実際に音声入力などをして機能を試しました。

参加者は「無料でやってくれるのでうれしい」「知らない機能が試せてこんなこともできるんだと参考になった」と話しました。



## 年金友の会終活講座 エンディングノートを作ってみよう!

年金友の会は7月23日、石巻支店で終活講座「エンディングノートを作ってみよう!」を会員向けに行い、約20人が参加しました。

この企画は本年度初めて企画されたもので、この日は令和6年度第1回目の講座でした。

清水誠治弁護士が講師となり、遺言書が必要な場合や書き方などについて説明があり、参加者は



遺言書について説明する清水弁護士

メモをとりながら真剣に話を聞きました。また、JAから、エンディングノートの配布があり、記載しておいた方がいいことなどアドバイスを行いました。

参加者は「何かやらないうと、とは思いつつ、何もしてこなかったが、これから夫と一緒にエンディングノート作成をしていきたい。とても参考になった」と話しました。



## とよはし産学校給食の日

### 小学生がトウガンについて学ぶ

JA豊橋と豊橋市学校給食協会はとよはし産学校給食の日である7月17日、磯辺小学校で、2年生113人に豊橋なんぶとうがんの出前授業を行いました。

JA豊橋南部琉球冬瓜同好会の岡野慎吾会長とJA職員が講師として同校を訪問。市内で栽培されている農産物の紹介と豊橋なんぶとうがんの栽培方法などを話し、実際のトウ



トウガンについて説明する岡野会長

ガンを見せたり、畑や花の写真を使ってクイズを交えながら説明しました。質疑応答では児童から「なぜトウガンというのか」「大きいものだとどのくらいの重さなのか」など多くの質問が出され、岡野会長はそれぞれ分かりやすく丁寧に答えていきました。  
この日の給食では「マールボーとうがん」が出され、児童たちは豊橋産トウガンの味を堪能しました。

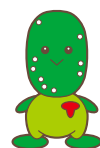

## 駅前クリーンアップ大作戦 市街美化にJA職員が貢献

JA豊橋は、7月20日に530(ゴミゼロ)運動環境協議会が、豊橋駅前で開いた「駅前クリーンアップ大作戦」に参加しました。地域住民や市内の企業、団体などの大勢の人とともに、有志役職員とその家族約30人が駅前に落ちているゴミを拾いました。



ゴミ拾いをする職員

参加した職員は「訪れた人に『豊橋はきれいな街だな』と思ってもらえればうれしい。普段からゴミが落ちていたら拾うように心がけたいと思った」と感想を話しました。

## ドライブレコーダーに関する協定を締結

### ドライブレコーダー映像提供で交通事故の早期解決へ

JA豊橋と豊橋警察署は8月1日、ドライブレコーダーの映像提供などに関する協定を結びました。

締結式では伊藤友之組合長と竹村賢二署長が協定書へ調印し、ドライブレコーダーでの地域の安全と犯罪抑止での連携を確認しました。

この協定は伊藤組合長が「交通事故解決や治安維持に貢献したい」と豊橋警察署に提



協定を結んだ伊藤組合長(左)と竹村署長

案して実現したもので、JA豊橋の業務車に搭載されたドライブレコーダーの映像を円滑に警察署に提供する内容となっています。  
竹村署長は「市街地に比べ田園地帯や山間部は防犯カメラが少ない。JA豊橋のドライブレコーダーが市民を見守る動く防犯カメラとなることを期待している」と話しました。

## JAが献血に協力 助け合いの心で協力

6月26日、JA豊橋本店で献血を行いました。地域貢献の一環とJA職員として大切な「相互扶助」の実践として、半年ごとに行っています。ひとりでも多く協力する人が

増えるようにポスター掲示や、やしの実FM「デジタぶるトッピーちゃん」などで市民の方へ協力をお願いしたり、職員同士で声掛けをし、22人が献血に協力しました。

献血した職員は「学生



献血する職員

血するようになっています。今回で55回目です。100回を目指し、健康でいたいと思えます」と話しました。



## 産直市inミラまち

### 新鮮野菜販売と園芸体験

J A豊橋と積水ハウスは7月13日、新興住宅地「ミラまち」で「J A豊橋産直市inミラまち」を開き、グリーンセンター磯辺から運んだ豊橋産の旬な新鮮農産物を販売しました。来場者は産直品の種類の多さに驚きながら笑顔で買い物を楽しみました。また園芸体験会やJ A豊橋ローンセンターによる出張相談会



野菜の苗を植える参加者

も同時に行いました。園芸体験コーナーでは事前に予約した20組がプランターを使ったトマトやバジルの寄せ植えの体験を行いました。参加者はJ A職員から苗の特徴や苗の植え方、栽培方法などの説明を聞きながら、一緒にプランターに苗を植えました。

## CBCラジオ「北野誠のズバリ」 生放送で巨峰やトウガンを紹介

8月8日、CBCラジオ「北野誠のズバリ」内の「大地のめぐみにズバリ」コーナーで、豊橋の巨峰が紹介されました。ぶどう部会の生産者のハウスから指導推進課の佐野友哉さんが、レポーターの南波星那さんの質問に答えながら、豊橋が種なし巨峰の発祥地であることや豊橋の巨峰の特



豊橋の巨峰を紹介する佐野さん(手前)と南波さん

徴などについて生放送で紹介し、PRしました。また、8月1日には、南部琉球冬瓜同好会の岡野慎吾会長がパーソナリティの北野誠さんとの生電話で豊橋ななぶとうがんにについて紹介しました。

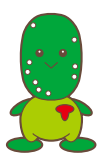

## 夏の生産物飲食店・菓子店×生産者の新コラボメニューお披露目会 生産者と飲食店などが新メニューを共同開発

豊橋市は7月16日、複合施設「emc AMPUS FOOD (エムキャンパスフード)」で地元生産者と地元飲食店・菓子店等が共同開発した夏の生産物新メニュー発表会を開きました。豊橋市は「食と農のまち推進プロジェクト」の一環として豊橋産農畜産物の「地産地消」を推し進めるため令和4年度から始めた取り組みです。3年目となる今年度は、規模を拡大し、従来の秋・



新メニューに興味深く見る人たち

冬の生産物に加え、夏の生産物も対象として2回開催し、地元生産者と地元飲食店・菓子店等が協力して豊橋産農畜産物を使用した新メニューを開発しました。5月に夏の地元農畜産物をつかった新メニュー開発に向けて同マッチングを行い、生産者8軒と飲食店・菓子店等6店がマッチングしました。マッチングした6チームはメニュー開発に向けて話し合いを重ね、開発したコラボ新メニュー12品が発表され、それぞれ披露されました。

## 令和6年度豊橋アグリミートアップ 第二回交流会 アグリテック企業と交流

豊橋地域イノベーション推進室は7月29日、ホテルアークリッシュ豊橋「ザ・ガーデン」で、豊橋アグリミートアップ 第一回交流会を開き、オンラインも含め120人以上が参加しました。豊橋アグリミートアップは、豊橋市の農業課題解決を目指した、地域の農業関係者とアグリテック企業の共創による実証開発プロジェクト。農業課題の解決につながる新製品やサービス開発を目指す目的



意見交換をする参加者

で令和4年度より行っています。当日は、有識者等によるパネルセッションのほか、全国の有望なアグリテック企業4社によるプレゼンテーションを行いました。その後、生産者などの参加者は、興味があるアグリテック企業のブースへ行き、名刺交換や新製品やサービスの詳しい話を聞いたり、意見交換をするなどして交流を深めました。



# 農に生きる



「おもしろい

言ってもらえる

ことが幸せ」

豊橋市石巻小野田町

大竹 芳房さん(51歳)



芳房さんは、就農して3年目。「主に母と妹と一緒にイチジクなどを露地栽培しています。20年ほど前に3年で実がなるイチジクを父が始めました。大工経験もある父に、イチジクの棚を頑丈に作ってもらい、定年した栽培を引き継ぐ予定でした。しかし、父が急死してしまったため、そのタイムシグで就農しました。それまでは、会社員として働いていましたが、短時間勤務のパートタイマーに変更してもらい栽培をしています。忙しい時は、妻、子ども達、妹家族、弟家族も手伝ってくれます。初めは何もわからず戸惑いましたが、JA職員やイチジク部会員の方々がイチジク栽培について丁寧に教えてくれました。多くの人の助けがあったから頑張れています」と話します。

畑に入った瞬間に、イチジクの香りに包まれました。今年は、ムシムシと暑い日が続いたので、甘いイチジクに仕上がっているといいます。

イチジクを栽培する上で気をつけている点を開きました「一番は土壌改良ですね。土からの栄養はとても重要だと考えていて、日々研究してイチジクに合う土になるよう努力しています。また、水を好む性質なので、観

察しながらこまめに与えています。今年は雨が少ないので、特に水管理には気をつけています。イチジクの実はやわらかいので、雨や風でも傷がついてしまいます。雨よけの透明なカサを手作業でつけたら、風で実が葉があたり実が傷ついてしまうので、暴風ネット対策をしています」と芳房さん。

おすすめの食べ方を聞くと「やっぱりそのままが一番おいしいかな。クリームチーズをのせてもいいですね」と教えてくれました。

「この前、子どもが初めて食べたイチジクをおいしいと喜んで聞いたとき、とても嬉しかったです。食べておいしいと言ってもらえると、明日も頑張ろうと思います。おいしいと言ってくれる方に支えられていると常々思っています。食べず嫌いや興味がなく食べたことがない方に食べてもらい、イチジクファンになってもらえるように頑張りたい。イチジクファンを増やしていくことが目標」と楽しそうに意気込みを話す芳房さん。食べる方を二番に考えて、真剣に作っていることが伝わってきます。

最後に消費者の方へメッセージ「おいしいイチジクを作り続ける努力をしていますので、一度食べてみてください」と笑顔の芳房さんです。

# 女性部会だより

No.328

令和6年10月号

JA豊橋女性部会

問合せ・お申込み  
☎25-9225

## 運動教室 ～やってみよう♪コグニサイズ～

7月25日に本店で開催し、約10人が参加しました。頭と体を同時に動かす運動です。JA愛知厚生連の保健師から、認知症と運動習慣についての講話後、グループごとにしりとりゲーム・連想ゲームをして、ミッキーマウスマーチに合わせたダンスやラダーを使って課題のステップを行いました。

参加者は思っているより難しいと真剣に取り組んでいました。日頃、使わない部分の脳を活性化し楽しく汗を流しました。会場は賑やかで、笑いの絶えない時間となりました。



## 親子料理教室 ～給食献立をつくってみよう!～

8月8日に本店調理実習室、9日にミナクル調理実習室で開催し、計18組の親子が参加しました。テーマは「給食はバランス食の見本! 給食献立をつくってみよう!」です。

メニューは、フライパンで作る手づくりナン・彩り野菜のキーマカレー・フレンチサラダ・フルーツヨーグルト・牛乳でした。

子ども達は、ナンの生地をこねたり、フルーツをカットしたりと積極的に調理していました。「ナンおいしい～」と好評で、給食でも人気のメニューと言っていました。



## ペットボトルキャップ寄付

8月16日に支店や事業所へ届けていただいたペットボトルキャップを女性部会役員の加藤さんから豊橋市民センターへ寄付しました。

今年4月から集まったペットボトルキャップは、なんと204.5kgありました。回収活動にご協力いただきありがとうございます。

CO<sub>2</sub>削減と小さなこどもの命を守るワクチン支援になります。引き続き回収を行っていますのでご協力よろしくお願いします。



## 健康料理教室参加者募集

10月のテーマは「秋野菜を食べよう」です。

**開催日時** 10月9日(水) 午前10時～午後1時頃

**会場** JA豊橋 研修棟 調理実習室

**開催日時** 10月10日(木) 午前10時～午後1時頃

**会場** 石巻構造改善センター料理教室

〈各回とも〉

**講師** JA愛知厚生連 管理栄養士

**定員** 20名程度

**参加費** 600円

**持ち物** マスク、エプロン、ハンドタオル、筆記用具

**締切日** 各開催日の10日前まで

## ハンドメイド教室参加者募集

「己書」年賀状を作成します。今年は手書きの年賀状を送りませんか?来年の干支の「巳」を書きます。

**開催日時** 11月25日(月) 午後1時30分～

**会場** JA豊橋 研修棟 調理実習室

**講師** 西川 操子氏 (己書道場師範)

**参加費** 500円

**定員** 12名

**持ち物** 筆記用具

**締切日** 11月11日(月)

## 劇団四季(観劇)参加者募集

ザ・ストリングス・ホテルにてランチバイキングと劇団四季ミュージカル《バケモノの子》

**開催日** 令和7年1月24日(金)

**場所** 名古屋 四季劇場

**旅行代金** 24,100円(概算)(40名の場合)

※参加人数により金額が変更になる場合があります。

**申込開始日時** 9月24日(火) 午前9時～

**締切日** 定員になり次第締め切り

※名古屋四季劇場の座席はS席です。

※お申込み後のキャンセルはできません。観劇チケットは買い取りのため、ご注意ください。

※女性部だよりでの案内は、親子料理教室と健康診断募集を除き女性部会員限定の募集となっております。女性部会へのご加入は最寄りの支店で手続きを行ってください。(年会費500円、印鑑が必要です)

# 健康診断のご案内

総務部 組合員課  
問合せ ☎25-9225

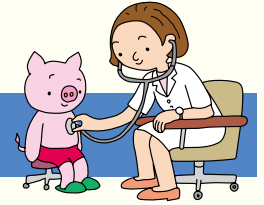

自分の体を知るために、年に一度は定期健診を受けましょう。健康診断は女性部会員以外の方でも受けることができます。  
**健診のお申し込みは、各支店窓口までご来店の上「集団人間ドック申込書」にご記入ください。**

## 集団人間ドック健診メニュー

(税込)

- ◆問診
- ◆診察
- ◆身体測定（身長・体重・腹囲）
- ◆血圧測定
- ◆尿検査（尿糖・尿蛋白・尿潜血）
- ◆心電図
- ◆胸部レントゲン
- ◆選択項目（どちらかお選びください）
  - ①胃バリウム検査（バリウムを使ったX線検査）……………料金 **9,410円**
  - ②胃ピロリ菌(ABC)検査(血液検査でピロリ菌感染の有無を調べ胃がんのリスクを判断します)……………料金 **9,410円**
  - ③ベーシックコース(健診メニューの問診～胸部レントゲンまでの内容)……………料金 **6,390円**

※お申込後、問診票・結果表につきましてはご自宅に郵送いたします。

※豊橋市国民健康保険加入者で40～74歳までの方と、豊橋市後期高齢者医療保険加入者の方は、特定健康診査受診券+保険証を健診当日受付にお持ち頂くと、特定健診部分の料金が健康保険より助成されます。（年齢対象外の場合や、その他社会保険などに加入されている場合は健康保険からの助成は受ける事はできませんので、ご了承ください。）

- ★オプションのみの受付はできませんのでご了承ください。
- ★ピロリ菌(ABC)検査は胃がんのなりやすさを判定する検査です。直接胃がんを見つける検査ではありません。以下の項目に該当する方は、ピロリ菌(ABC)検査結果が正確に判定できない可能性があります。
  - 胃の病気の治療中の方 ●胃切除後の方 ●胃酸を抑える薬を服用中の方 ●腎不全の方
  - ヘリコバクター・ピロリ菌除菌治療を受けた方
- ★心不全リスク検査とは、心臓に負担が加わることによって心臓から分泌されるホルモンの量を測定し、心不全(心臓に負担が掛かった状態)の重度を調べます。尚、腎臓疾患のある方など、腎機能の低下により高値を示す場合があります。



## 各種がん検診他

(税込)

- ◆大腸がん検査(便潜血2日法)…………… **1,100円**
- ◆腹部超音波検査(エコー検診)…………… **2,770円**
- ◆骨粗鬆症予防検査…………… **1,100円**
- ◆肺がん検査(かく痰細胞診)…………… **1,480円**
- ◆ピロリ菌(ABC)検査(血液検査)…………… **3,020円**
- ◆心不全リスク検査(血液検査)…………… **1,100円**
- ◆蜂アレルギー検査(血液検査)…………… **2,200円**
- ◆アレルギー検査(血液検査)…………… **4,950円**
- ◆甲状腺検査(血液検査)…………… **3,300円**
- ◆各種抗体検査(血液検査)…………… 各**3,850円**
  - ・麻疹(はしかに対する抗体の有無)
  - ・風疹(三日はしかに対する抗体の有無)
  - ・水痘IgG(帯状疱疹に対する抗体の有無)
  - ・ムンプスIgG(おたふくかぜに対する抗体の有無)
  - ・新型コロナウイルス抗体検査
- ◆腫瘍マーカー検査(血液検査)
  - ・前立腺…………… **1,690円**
  - ・卵巣(ROMA)(ロマ)…………… **3,850円**
  - ・乳房 ・すい臓、胆道…………… 各**1,100円**
  - ・消化器 ・肝臓

開催日	開催場所	締め切り	開催日	開催場所	締め切り
令和6年10月21日(月)	本店 (申し込みは中央支店)	令和6年9月30日(月)	令和6年11月25日(月)	高豊支店	令和6年11月5日(火)
令和6年10月30日(水)	二川支店	令和6年10月9日(水)	令和6年11月29日(金)	第6事業所 (申し込みは前芝支店)	令和6年11月8日(金)
令和6年11月1日(金)	西支店	令和6年10月11日(金)	令和6年12月4日(水)	吉田方支店	令和6年11月13日(水)
令和6年11月18日(月)	いなみ支店	令和6年10月28日(月)	令和6年12月9日(月)	第3事業所 (申し込みは大津支店)	令和6年11月18日(月)
令和6年11月20日(水)	岩田支店	令和6年10月30日(水)	令和6年12月10日(火)	高師原支店	令和6年11月19日(火)

- 当日受付時間…AM7:30
- 健診開始…AM8:20

健康診断受診者を対象に健康診断結果説明会を後日実施します。(無料) 予約制です。申し込みの際は、集団人間ドック申込書に記入してください。健康診断結果説明会には自宅に届いた結果表を必ずご持参ください。申し込み後に、キャンセルされる場合は必ず連絡をください。



## がんきなカラダプロジェクト ～ご自宅近くのJAで健康診断を受けようキャンペーン～

- ①対象条件
  - ・JAの組合員(正・准)及びその同居家族の方
  - ・JAあいち健診センターの実施する集団人間ドックを初めて受診もしくは過去5年間未受診(2019年4月1日以後、未受診の方が対象です)
- ②対象期間 2024年4月1日～2025年1月15日

初回受診限定

基本コース料金が  
全額キャッシュバック  
(オプション料金は含みません)

### 健診を受けられる皆様へ

- ① 大腸がんにかかる方は年々増加しており、わが国のがんによる死亡原因の上位に位置するがんです。早期発見のため「大腸がん検査」も人間ドックと併せて受診することをお勧めします。
- ② 各会場とも、締め切り日前でも定員数に達した場合、受付を終了させていただきますのでご了承ください。
- ③ 豊橋市国民健康保険、後期高齢者医療保険に加入している方は、健康保険より特定健診部分の料金が助成されます。  
☒豊橋市から郵送される「令和6年度 豊橋市国民健康保険 特定健康診査受診券」又は「令和6年度 後期高齢者医療制度 健康診査受診券」と「健康保険証」をご準備のうえ、当日は必ずご持参ください。



野菜ソムリエ上級プロ

KAORUの

# フルーツ パラダイス

イラスト：小林裕美子

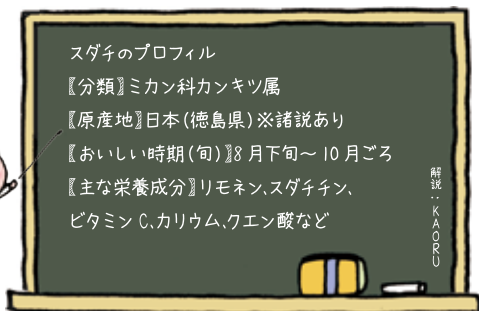

解説：KAORU

## 選び方



露地物→皮は厚めで、香りや風味が豊か  
 ハウス物→皮は薄めで、酸味がまろやか

完熟した黄色より  
 未熟な緑色の方が  
 香りも風味も豊か

## NG

しわ→鮮度が落ちているかも……  
 軽い→果汁が少ないかも……



## 保存方法

### 冷蔵保存

ラップで包むかポリ袋に入れて、冷暗所または冷蔵庫の野菜室へ

ハウス物は皮が薄く鮮度が落ちやすいので早めに使用する

### 長期保存に

### 冷凍保存

ラップで包んで保存用袋に入れて冷凍庫へ使うときは必要な分だけ自然解凍  
 果汁を製氷器に入れ冷凍してもOK

## スダチのじみツ



### 名の由来

古くから「酢」として料理に使われていた「酢橘(すたちばな)」が転じて「スダチ」になったといわれている  
 「菓立ち」「酢立」とも

# スダチ

すがすがしい香りと酸味の「和食の名脇役」

## スダチのチカラ

### リモネン

香りのもと  
 精神のリラックス、  
 食欲増進や  
 夏バテ予防に

### スダチチン

果皮に含まれる  
 脂質の代謝を改善  
 する効果に期待



### カリウム

むくみの解消、  
 高血圧予防に

### クエン酸

疲労解消や  
 ストレス緩和、  
 冷え性改善に

### ビタミンC

老化や生活習慣病の予防  
 美肌や貧血予防に

## スダチの仲間たち

※青玉の香酸かんきつ

甘味と酸味の  
 調和が取れたま  
 ろやかな味わい

酸味と苦味  
 が強い華や  
 かな香り

まろやかな  
 口当たりと甘  
 い香り

レモンのような  
 爽やかな酸味  
 とほのかな甘味

### カボス



大分県など

### 青ユズ



高知県など

### ヘバす



宮崎県など

### シークワサー



沖縄県など

## 食べ方・楽しみ方

料理の風味を  
 引き立てる



マツタケ料理

### 焼き魚



鍋物

### 減塩効果

塩分が足りないときは  
 スダチの酸味と香りをプラス!

刺身、揚げ物、うどんなどの麺類



デザートなどに  
 ジュース、シヤム、  
 セリー、タルトなど

### 調味料として



ポン酢  
 スダチしょうなど



### 切り方・搾り方

へたと平行に切ると搾りやすい



果汁が皮を伝って落ちるよ  
 うにすると、皮の香りが果汁  
 に移り、豊かな風味が楽  
 しめる



断面を  
 上向きに



とっておき旬の料理

## 乾炸魚片

(カンザギユベン、魚のピーナツ揚げ)

### ポイント

秋は「ぎ」の付く魚が旬です。体にいい脂質をたくさん含んだサバを油で揚げた中華の一品です。冷めてもおいしいので、お弁当のおかずにもぴったりです。

### 材料 6人分

サバ	1尾
しょうが汁	小さじ1
酒	大さじ1
しょうゆ	大さじ1
ネギ	1/4本
塩	適宜
ピーナツ	200g
片栗粉	大さじ3
卵液	1個分
揚げ油	適量

### 作り方

- ①サバは3枚におろし、薄身を取ってそぎ切りにする。しょうが汁、酒、しょうゆ、塩の中に浸し、ネギを混ぜて20分くらい置く。
- ②ピーナツの皮をむき、細かく刻む。
- ③①のネギを除いて片栗粉を付け、卵液、②のピーナツをまぶして、熱した油でからりと揚げ、器に盛り付ける。



## ゴイクン(ベトナム風春巻き)

お子さまも野菜をたくさん食べられます

### 材料 4人分

キュウリ	1/2本
ニンジン	40g
サニーレタス	2枚
ニラ	4本
エビ(ボイルしたもの)	4尾
ライスペーパー	4枚
大葉	4枚
<b>ソース</b>	
ナンプラー	大さじ1
砂糖	大さじ1
レモン汁	大さじ1
水	大さじ1
ニンニク(すりおろし)	少々

### 作り方

- ①キュウリとニンジンは千切りにし、サニーレタスは食べやすい大きさに切る。ニラは半分の長さに切り、エビは2等分にスライスする。
- ②ライスペーパーをさっと水に浸して戻し、手前にサニーレタス、キュウリ、ニンジンをのせて1回巻く。ライスペーパーの端を内側に折り、中央に大葉とエビを置き、もう一度しっかり巻く。ニラを片側だけ外にはみ出すようにして置き、最後まで巻く。ソースの材料を混ぜて添える。



## 菊花いなりずし

いつものいなりを季節の花風にアレンジ

### 材料 6人分

油揚げ	6枚
ずし飯	米1カップ分
だし	200ml
砂糖	50ml
しょうゆ	大さじ2
甘酢ショウガ	30g
菊の葉	適宜
<b>かんびょう</b>	
かんびょう	10g
だし	100ml
砂糖	大さじ1
しょうゆ	大さじ1

### 作り方

- ①油揚げは2等分して袋状に開き、熱湯の中で2、3分煮て油抜きをする。
- ②鍋に①を入れ、だし、砂糖、しょうゆを入れて、落としふたをして、中火で汁がほとんどなくなるまで煮て、冷ましておく。
- ③かんびょうは塩もみして洗い、水に漬けてゆでてから細かく刻み、だし、砂糖を入れて軟らかくなったらしょうゆを入れて煮上げる。
- ④ずし飯が少し温かいうちに③のかんびょうと煮汁少々を入れ、粘らないように木じゃくしで混ぜて、油揚げの中に丸く詰め、ひだを寄せて、中央に甘酢ショウガを千切りにして盛り、菊の葉を添える。

# スマイル Smile

豊橋市大村町  
あさおか に な  
浅岡 虹名さん(23歳)



「今を精一杯楽しむ」

撮影場所：大村小学校

虹名さんは、1年半前からラディッシュを栽培する父親の手伝いをしながら、農業の勉強をしています。トラクターに乗る作業が楽しいといいます。「毎朝早くから作業して、おいしいラディッシュを作っている父を尊敬しています。私も父のようにおいしいラディッシュを作れるよう頑張りたい」と話します。休日の過ごし方を聞くと「愛犬のトイプードルと遊んでいます。一緒にぎよぎよランドやラグーナ、ドックカフェなどに行き癒やされています。それと、友達と飲みに行くことも好きです。レモンサワーにお刺身が最高ですね」バイクに乗るのも好きだという虹名さん。「4年くら

い前にバイクの免許をとり、

友達や父と大好きな海鮮を目当てに蒲郡市や半田市までツーリングへ行くのが楽しみになっています。素敵な景色の中をバイクで走って、風がとても気持ちいいですね。今度は静岡の焼津市にも行ってみたいですね。いつかは日本一周してみたいですね」好きな歌手もいるそうで「ベイビーモンスタースターやブラックピンクが好きです。コンサートへ何度か行きましたが、毎回とても感動します。また行きたいです」と好きなことを楽しんでいます。

仲良し家族で、家族全員そろって年に1〜2回は旅行に行くといいます。「東京に住んでいる兄も一緒に行くので、とてもうれしいです。今度はどこに行こうか考え中。毎年楽しみにしています」と笑顔の虹名さん。

大人な考えを持ったいろいろな知識がある人に憧れるという虹名さんの将来の夢は「いつても私の味方になってくれる旦那さんと、庭付きの家に愛犬と住みたい。それと保護犬活動もやってみたい」と語る虹名さんです。

友人や父と大好きな海鮮を目当てに蒲郡市や半田市までツーリングへ行くのが楽しみになっています。素敵な景色の中をバイクで走って、風がとても気持ちいいですね。今度

## 期待のホープインタビュー NO.12

### 職員file

西支店  
さやか  
工藤 清香

一緒にお住まいのハザードマップを確認しませんか？

入組して何年目？

4年目です。

担当業務は？

支店窓口でスマイルサポーターとして主に自動車共済を担当をしています。

仕事をすすめるうえで一番気をつけていることは？

共済の保障や仕組みなどわかりやすく、難しい言葉は使わずに内容が伝わる説明をするように心がけています。

趣味は？

漫画を読むことです。今は「ハイキュー!!」が一押しです。

今後の目標は？

自動車共済だけに限らず、他の共済についても、もっと知識をつけて、それぞれのお客様に合う保障の提案などができるように頑張りたいです。

組合員さんへメッセージ

窓口担当として、みなさんと接することが多いので、安心してご相談頂けるよう心がけていきます。窓口でお会いしたときは声をかけて頂けるとうれしいです。

#### 所属長からのコメント

いつも笑顔でお客様を迎えている工藤さん。自動車共済は覚えることが多く大変だと思いますが、お客様に満足頂けるように努力し頑張ってください。



豊橋市内  
でも発生して  
います。

# 「ダニ」による感染症に 注意しましょう!

野外のやぶや草むら、畑などには多くのダニ(マダニ類・ツツガムシ類)が生息しています。細菌やウイルスなどを持ったダニに刺されることで発症する感染症があります。これらの感染症を予防するには、ダニに咬まれないことが重要です。

マダニは年間を通して活動する種もあり、つつが虫病は春から初夏および秋から初冬にかけて発生ピークがみられ、日本紅斑熱は7~9月がピークとみられています。特に屋外でのキャンプやハイキング、農作業や草刈り、山中での作業は、ダニに咬まれるリスクが高まります。なお、散歩中や犬などの動物が咬まれる事例もありますので注意しましょう。

**【ダニが媒介する感染症】** 重症熱性血小板減少症候群(SFTS)・ダニ媒介脳炎・日本紅斑熱・つつが虫病・ライム病 など

## ダニに咬まれないポイント



### ●肌の露出を少なくする

- 長袖・長ズボン・登山用スパッツ等を着用する
- シャツの裾はズボンの中に、ズボンの裾は靴下や長靴の中に入れる
- 帽子・手袋を着用し、首にタオルを巻くなど
- 足を完全に覆う靴を履く(サンダルなどは避ける)

### ●明るい色の服を着る

### ●虫除け剤を使用する

※野外活動後は入浴し、ダニに咬まれていないか確認しましょう。特に、わきの下、足の付け根、手首、膝の裏、胸の下、頭部(髪の毛の中)などに注意しましょう。



## ダニに咬まれたときの対処法

- 無理に引き抜こうとせず、医療機関(皮膚科など)で処置(マダニの除去、洗浄など)をしてもらいましょう。
- マダニに咬まれた後、数週間程度は体調の変化に注意をし、発熱等の症状が認められた場合は医療機関で診察を受けてください。

### 受診時に医師に 伝えること

- ①野外活動の日付
- ②場所
- ③発症前の行動



## ダニ媒介感染症 厚生労働省

※各地域のダニ媒介感染症の状況については各自治体HPも参考してください。



【出典：厚生労働省 2018 ポスター山ありダニありから一部抜粋】



豊橋市保健所 保健医療企画課

電話 0532-39-9104

豊橋市ホームページ：  
ダニによる感染症に注意しましょう!



# 警察の 相談ダイヤル #9110

## 豊橋警察署 だより

警察では犯罪等による被害の未然防止などの相談に応じています。

プッシュ回線からは ☎#9110

ダイヤル回線からは ☎052-953-9110



### 「警察安全相談」ってなに?

警察安全相談とは、犯罪等による被害を未然に防止するための相談や、県民のみなさまの生活の安全と平穏に係る相談をいいます。

警察安全相談の窓口として警察本部及び全警察署に「住民コーナー」を設け、みなさんの相談に応じています。

「#9110」ってなに?(シャープ きゅういちいちまる)は、**警察相談専用電話**です。

全国統一の電話で、発信地を管轄する警察本部につながります。毎年9月11日を「警察相談の日」と定め、警察安全相談のための相談窓口や相談専用電話を広く県民のみなさんに周知し、利用促進を図っております。

ダイヤル回線及び一部のIP電話からは「#9110」は利用できません。その場合、「(052) 953-9110」までおかけください。つながる先は同じです。時間は、月曜日から金曜日(祝日、年末年始を除く)の午前9時から午後5時までです。

### 【どんな相談ができるの?】

例えば、「昨日知らない男の人に声を掛けられた」、「身に覚えのない料金請求のメールが届いた」、「嫌がらせのメールが届いて不安だ」など、緊急に対応する必要はないが、事件・事故に発展するおそれのある相談などに応じています。なお、県警ホームページには、県民の方々から多く寄せられる相談をまとめた質疑応答集を「よくある警察相談Q&A」として掲載していますので是非ご覧ください。また、警察本部に設置の各種相談窓口や警察以外の相談関係機関・団体等が設置している相談窓口も併せて紹介していますのでご利用ください。





重油タンク施設から重油が流出し、田畑・河川を汚染し、莫大な被害を被る事故が起きています。損害額・被害賠償額・処理費用は利用者の負担となります。下記チェックポイントに注意し、安全管理に努めてください。

## 重油タンク施設 安全管理チェックポイント

### 【タンク本体】

■錆びや腐食によりタンク本体に損傷はありませんか？

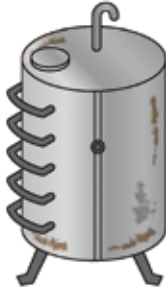

タンク本体の塗装がかさぶた状になっており、触るとポロポロ剥がれてきますか？又は油が染み出ていませんか？

●要チェック箇所  
ゲージ・天板・底板  
点検口等の溶接部

■タンクがアンカーボルト等で固定されていますか？

※地震・台風等で容易に転倒しないこと。

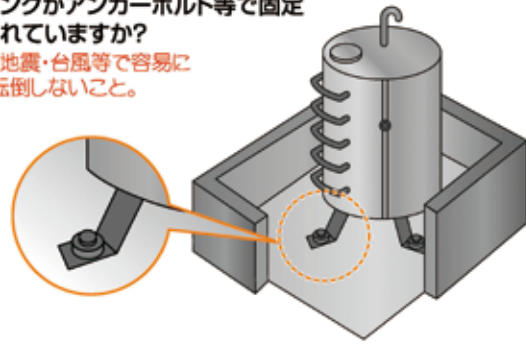

### 【防油堤】

■防油堤はありますか？ また、容量はタンク容量×110%以上ありますか？

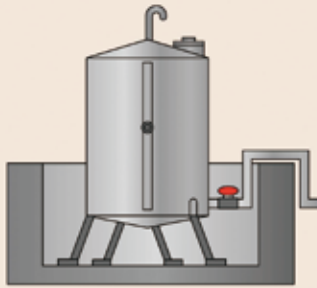

■防油堤にヒビや亀裂がありませんか？

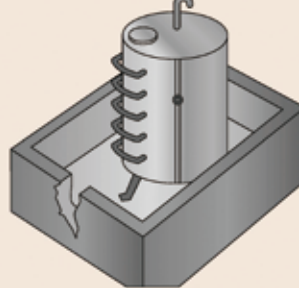

※モルタル補修等をしてください。

■防油堤に雨水は溜まっていますか？

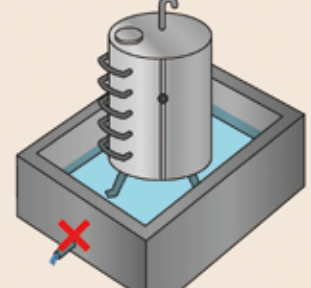

※防油堤内の雨水は随時排出してください。水抜き穴はふさいでください。

### 【油配管】

■配管及び連結部、埋設部、被覆部に錆び・腐食はありませんか？

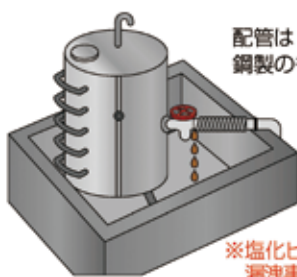

配管は鋼製のものでしょうか？

●埋設や被覆の場合は、一度露出させて点検してください。

※塩化ビニール管は認められません。漏洩事故が多発しています。早急に、配管の取り替えをしてください。

■埋設配管の場合、配管と地面との接合部が腐食していませんか？

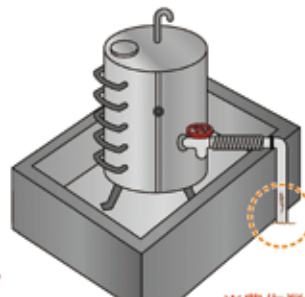

埋設配管は点検が困難で、年数の経過による腐食が非常に心配されますので、古くなった埋設配管(又は設置時期が不明な埋設配管)は改修が必要です。

※農作業や工事に伴う損傷はありませんか。

### 【加温機】

■加温機と配管との連結部に腐食はありませんか？  
■加温機のエア抜き部は確実に締められていますか？

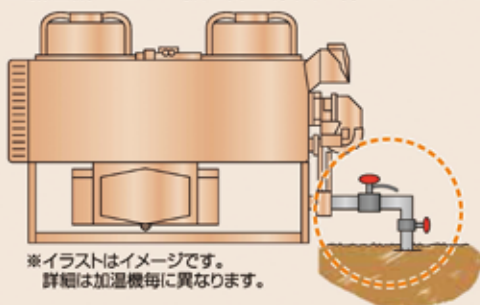

※イラストはイメージです。詳細は加温機毎に異なります。

●400ℓ以上2,000ℓ未満のタンクで、重油を貯蔵または取り扱う施設は、届出が必要です。

詳しくは◎豊橋市中消防署・南消防署にお問い合わせください。  
また、防油堤等の工事に関してはJA豊橋営農資材課・各事業所にご相談下さい。



## 廃棄(不要)農菜の有償回収について

- ・廃棄(不要)農菜の有償回収を11月頃に予定しています。
- ・事前に「委任状兼申込書」を提出していただく必要があります。

※「委任状兼申込書」は最寄りの事業所にご用意してあります。

申し込み受付期間：令和6年10月4日(金)までに最寄りの事業所にお申込みください。

詳細につきましては、JA豊橋の最寄りの事業所までお尋ねください。

第一事業所	TEL.21-3143	豊橋市細谷町井ノ上117-1
第二事業所	TEL.21-2835	豊橋市伊古部町字東荒子183-1
第三事業所	TEL.23-3671	豊橋市老津町字西高縄51
第四事業所	TEL.25-3731	豊橋市野依町字南丸山317-1
第五事業所	TEL.32-9959	豊橋市牟呂町字東明治川添89
第六事業所	TEL.88-4455	豊橋市石巻本町字太夫橋1-2

## 営農情報(水稲)

適期収穫に努めましょう。

### ●あいちのかおり

刈り取りは適期(もみの黄化が85~90% 出穂後約45日後)に実施しましょう。落水は、刈り取りの1週間前が目安となります。

### ●あきたこまち、コシヒカリ

下記を参考に次年度に向けた対策を実施しましょう。

#### ○雑草が多い場合

10月下旬までに非選択性除草剤(ラウンドアップ等)を散布しましょう。  
特に多年生雑草は次年度に残存しやすいので注意してください。

#### ○ジャンボタニシが多い場合

水温が温かい時期(10月下旬ごろまで 水温17℃以上確保)に水田に水を張り、石灰窒素(農薬登録あるもの)を20~30kg/10aを散布しましょう。

#### 注意点

- ・肥料分が残る可能性があるため、肥え持ちの良い水田は次作の元肥量に注意する。
- ・散布時は近接ほ場の作物にかからないように十分注意する。
- ・魚毒性があるため降雨前の散布は避け、また、ほ場外への漏水等も注意する。

※ご不明な点がございましたら、最寄りの事業所までお問い合わせください。

営農部 指導推進課 ☎0532-25-3552



取扱期間

窓口・IB・ATM

令和6年

9月2日月

令和6年

9月30日月

まだまだアツいぞん!!  
**レイトサマー  
 キャンペーン  
 2024**

**組合員限定**

(同居家族を含む)

新規預入れ  
 20万円以上の  
 個人の方!

**窓口コース**

募集総額  
**150億円**

スーパー定期貯金(複利型)3年もの

**0.30%**

※税引後(年0.239%)

スーパー定期貯金(単利型)1年もの

**0.22%**

※税引後(年0.175%)

**セルフコース**

※セルフコースは組合員でない方もご利用いただけます。

新規預入れ20万円以上で  
 スーパー定期貯金(単利型)1年もの

IB

**0.20%**

※税引後(年0.159%)

ATM

**0.20%**

※税引後(年0.159%)

- ATM・JAネットバンク(IB)ともに新規資金20万円以上からご契約いただけます。
- 初回満期日以降は、店頭表示金利にて自動継続させていただきます。
- お利息に20.315%(国税15.315%・地方税5%)の分離課税がかかります。
- 万一、中途解約される場合は、当JA所定の中途解約利率を適用いたします。
- ATMでのご契約の際は、キャッシュカードが必要となる場合があります。
- 募集総額に達した場合、募集期限前であっても募集を締め切る場合がございます。

- 店頭で商品概要説明書を用意しております。詳細は支店窓口へご確認ください。
- この貯金は、貯金保険制度の対象商品です。
- 組合員加入の際には当組合定款に定める所定の条件を満たしていることが必要です。条件によりましては加入をお断りさせていただく場合もございますのでご了承ください。
- 土日祝日は窓口コースのお取り扱いはありません。

お問合せは最寄りの支店窓口または信用業務課(☎25-9222)まで

# JAのハウスクリーニング

住まいの汚れ  
プロの技術で  
キレイにします!!

レンジフードの掃除は、5月～9月が最適です!  
不着した油分は温度と湿度に弱いため、汚れが落ちやすくなっています。



Before



After



レンジフード 18,150円～  
キッチン 19,800円～  
浴室 18,150円～



スズメバチは5月～11月にかけて活発に行動します。  
8月末で16件の駆除を行いました。



蜂



ハチの種類や、巣の大きさによって金額が変わります。  
まずはご相談ください! お見積り無料です!

お問い合わせ ☎0532-25-0023 生活燃料課まで

## 生前整理・遺品整理はお任せください!



ホームネット株式会社の

# 家財整理サービス

家族との絆を大切に、心を込めた生前整理・遺品整理

### 生前整理

- ・高齢者住宅へ入所することになった
- ・入院前に身の回りを整理しておきたい

### 遺品整理

- ・何から手を付ければ良いのかわからない
- ・遠方に住んでおり時間が確保できない

### 倉庫・蔵の片付け

- ・使わなくなった農具を整理したい
- ・重たくて動かない、処分方法がわからない

### 空き家・実家の片付け

- ・親が他界し実家そのままになっている
- ・遠方に住んでおり管理ができない

お問い合わせ ☎0532-25-0023 生活燃料課まで



令和5年12月アンケートにご協力ありがとうございました。

貴重なお声のご紹介

- 掛売カードでの価格を見直してほしい
  - LINE値引き特売ウィークを伸ばしてほしい
  - タイヤ窒素ガス充填の商品化
  - 出張サービスの商品化
  - ドライブスルー洗車の前洗浄
- 他多数のご要望をいただきありがとうございました。  
上記5項目を商品化(実現化)致しました(一部対応できないSSもございます)

令和6年も12月号「みのり」に正組合員様へアンケートを実施いたします。100名様へ計1,720円 ガソリン・軽油無料券プレゼント!

10/23(水)~12/25(水)

BRIDGESTONE

## タイヤ市

ご購入でプレゼント当たる!

いなみSS 神野新田SS 野依SS

10/23(水)~12/25(水)

いなみSS 石巻SS 毎週 水 土  
神野新田SS 毎週 金 土 日

給油で **スロット回転!**

いなみSS・石巻SSは10L以上の給油で

最大 **5円/ℓ** 引き

いなみSS 神野新田SS 石巻SS

10/23(水)~12/25(水)

毎週 水 土

ガソリン 軽油 **3円/ℓ** 引き

野依SS 豊南SS 大村SS

月曜 JA-SS 全SS

限定! **メンバーズカード**

ガソリン 軽油 **2円/ℓ** 引き

LINE と重なる日は! **合計 5円/ℓ** 引き

※上記価格値引きはLINE友達の方に限ります

10/11(金)~25(金)

## LINE

友だち 限定特典

ガソリン 軽油 **3円/ℓ** 引き

いなみSS 神野新田SS 石巻SS

9/13(金)~10/13(日)

## 三角くじ

折込広告掲載のQRで!

ガソリン 軽油 **2円/ℓ** 引き

いなみSS 神野新田SS 石巻SS

毎月 イベントもおトクな 通年おトクな

毎月 LINE 友だち 限定特典

毎月値引きQR発行 第2金曜日~第4金曜日

いなみSS 神野新田SS 石巻SS 野依SS ※野依SSは日程が異なります

広報誌「みのり」

誌面掲載の値引きQRで 6月・10月・2月

野依SSは値引きクーポン券となります。給油前にスタッフにお見せください。

ガソリン 軽油 **2円/ℓ** 引き

いなみSS 神野新田SS 石巻SS 野依SS

新特売! JA-SS

メンバーズカード 値引特売!

全SS 2025年3月まで

三角くじ

折込広告掲載のQRで! 9月・1月

ガソリン 軽油 **2円/ℓ** 引き

いなみSS 神野新田SS 石巻SS

いなみSS 石巻SS 毎週 水 土  
神野新田SS 毎週 金 土 日

給油で **スロット回転!** ガソリン **5円/ℓ** 最大引き

いなみSS・石巻SSは10L以上の給油で

7月・8月・10月・11月・12月・3月

いなみSS 神野新田SS 石巻SS

毎週 水 土

ガソリン 軽油 **3円/ℓ** 引き

7月・8月・10月・11月・12月・3月

野依SS 豊南SS 大村SS

詳細は各SSスタッフへご相談ください。(QR値引きの重複利用はできません)

Jセルフ いなみSS

豊橋市 小島町小舟111  
☎0532-21-1137

LINE QR

Jセルフ 神野新田SS

豊橋市 神野新田町口ノ割80  
☎0532-34-0721

LINE QR

セミセルフ 豊南SS

豊橋市 西赤沢町字堂田391-1  
☎0532-23-2000

LINE QR

Jセルフ 石巻SS

豊橋市 石巻本町字中田48-1  
☎0532-87-0018

LINE QR

フルサービス 野依SS

豊橋市 野依町字花ノ木126-1  
☎0532-25-2728

LINE QR

セミセルフ 大村SS

豊橋市 大村町字仲田41-2  
☎0532-55-8571

LINE QR



お便りコーナー  
まちがいがしと  
共に投稿待つて  
います。

●浜松市……………男性 HK

農に生きるを読み、いろいろな知識をこちらでも学ぶことができ、勉強になります。巨峰の樹は20年程で植え替えていると知り、きちんとタイミングがあることを学びました。豊橋産の巨峰やシャインマスカットを見つけ、食べてみたいなと思いました。

☆おいしくなるように工夫されて作られていることを知ると、感謝してありがたく頂くことができますよね。ぜひ、豊橋産の巨峰やシャインマスカット食べてください。私も大好きです。

●東細谷町……………女性 AY

わが家のトッピーちゃん(表紙)、毎回子ども笑顔が上手に引き出されていて思わず見とれてしまいます。パワーも頂いています。

☆そうですね。毎回、私も子ども達の笑顔に癒やされ、パワーをもらっています。これからも素敵な笑顔が撮影できるような撮影の腕があがるよう頑張ります！

●富士見台……………男性 KN

先日、中央支店に行ったら、入口の所にペットボトルキャップ回収箱が置いてありました。気軽に持って行けるので、とてもいいアイデアだと思います。今度行く時は、レジ袋いっぱいになったキャップを持って行きます。

☆ペットボトルキャップは集めて回収業者に買い取ってもらうことでリサイクル資源になります。さらに買取金額の部が寄付され、キャップ2kgで1人分のポリオワクチンになり、世界の子どもたちに届けられます。みなさんが持ち寄ってくれるキャップで子どもたちが救われます。全支店に女性部会員が手作りした回収箱がありますのでご協力をお願いします。

●岡崎市……………男性 HK

令和7年JA豊橋オリジナルカレンダー写真募集を見ました。楽しみですね。ぜひ、広報誌「みのり」で紹介してください。

☆掲載写真が決まったら「みのり」で紹介いたしますね。まずは写真を応募してください！あなたの写真が採用されるかも？

# まちがいがし

右のイラストには左のイラストと違う部分があります。間違っている部分を下の枠内の数字で探しましょう。

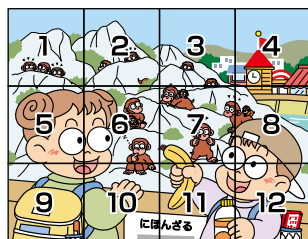

## 今月の賞品

『豊橋産 旬の農産物』



正解者の中から  
抽選でプレゼント!!

※写真はイメージです。

## 応募方法

■官製ハガキに下記の要領で送ってください。  
応募はハガキのみです。(10月8日必着)

① ことえ(数字)  
② JAみのりに対する  
ご意見ご要望  
③ 住所・氏名・年齢・電話番号

63 441-8124  
JA豊橋 組合員課広報係  
豊橋市野依町  
字西川5番地

※応募ハガキに記入されました住所・氏名などは、賞品の発送以外の目的に使用することはありません。また、ご本人様の承諾なしに第三者へ提供することはありません。

## 前回の答え(違っている部分)

- 2…クラゲの大きさが違う
- 4…帽子の帯が違う
- 7…帽子の柄(魚の目)が違う
- 9…ヒトデが貝に変わっている
- 10…海藻の形が変わっている



※発表は賞品の発送をもってかえさせていただきます。

期間限定

# 地元産直「次郎柿」販売開始のご案内

北部地域の特産物である次郎柿の収穫ピーク期において、石巻支店横倉庫を利用し地元生産者より出荷される旬の味覚!「次郎柿の産直販売」を開催致します。

また臨時のゆうパック受付会場も開設致しますので併せてご利用お願い致します。



## 次郎柿直売所・ゆうパック受付会場 設置期間及び営業時間

- 設置場所 JA豊橋 石巻支店横倉庫
- 設置期間 令和6年10月21日(月)～11月22日(金)
- 営業時間 午前9時～午後3時まで(毎日営業)



問合せ先◎店舗産直課 TEL.0532-25-7727

## 情報受付窓口設置のご案内

平素は、JA事業に対し、格別なご高配を賜わり厚くお礼申し上げます。

JA役職員一同、コンプライアンス（法令等遵守）を徹底して信頼されるJA構築に努めております。組合員の皆様の一層のご指導、ご支援を賜りますようお願い申し上げます。

### お問い合わせ相談窓口

JAの業務に関するご相談、お問い合わせ、お気づきの点がございましたら最寄りの支店・事業所または下記窓口へご連絡くださいますようお願いいたします。

- 住 所 / 〒441-8124 豊橋市野依町字西川5
- 電話番号 / 0532-25-3943
- 部 署 名 / リスク管理部リスク管理課

JA理事の職務執行に関してコンプライアンス上、お気づきの点がございましたら下記窓口へご連絡くださいますようお願いいたします。

- 住 所 / 〒441-8124 豊橋市野依町字西川5
- 電話番号 / 0532-25-6363
- 部 署 名 / 総合企画部企画課

- 受付時間：午前9時～午後5時（土日・祝日及び12月31日～1月3日を除く）

※ご好意による情報提供であっても、誹謗・中傷に類似する内容のものは受付いたしかねますので、予めご了承ください。

RIJIKAI DAYORI  
**理事会だより**

令和6年8月30日(金)午後1時30分より本店4階大会議室で開きました。

**協議事項**

- 1) 役員賠償責任保険契約の更新について
- 2) 令和6年産米穀の生産者仮渡価格について  
原案通り承認されました。

**食育ウォーキング参加者募集**

**石巻で一狩りしようぜ!**

秋の食育ウォーキングを計画しました。豊橋自慢の次郎柿が一面に実る柿園の中を、秋風に吹かれながら歩きましょう。

- 日 時** 11月3日(日) 午前9時スタート(雨天中止)
- 集合場所** JA豊橋 旧北支店駐車場
- 行 程** 9:00~(柿の里をウォーキング)~9:45~(柿の収穫体験)~10:15~(柿の里をウォーキング)~11:30(解散) ※時間等につきましては目安です。
- 募集人員** 40名(参加費:1人500円 応募多数の場合は初参加の方を優先します) 最低催行人数20名
- 応募方法** JA豊橋公式LINEにお友だち登録をしたうえ、メッセージ入力欄に「食育参加」と入力し、送信してください。申込みフォームが出てきます。申込みフォームに、代表者氏名、参加者全員の氏名・住所・電話番号・生年月日(傷害共済加入のため)を入力して送信してください。当選された方には後日LINEにて案内メッセージを送ります。

**締 切** 10月16日(水)



QRコードを読み込み、お友だち登録をしてください ▲



[1] リッチメニュー

[2] 入力欄

ここをタップ

お問合せ先 ● JA豊橋 組合員課 TEL.0532-25-4105

**(株)JAあいちエネルギーより**

組合員の皆様へ

**野依SSクーポン券**

**野依SS**で利用できるクーポンです。



このクーポンを切り取って野依SSに持って来てね!

**ガソリン 2円/L 引きです**  
**軽油 2円/L 引きです**

必ず給油前にこのクーポンの提示をお願いします。(配達対象外です)

ご利用できる対象の油種は **ガソリン・軽油** となります。

※不明な点は、お気軽にスタッフへお問い合わせください。  
※他の値引券との併用はできません。

**【使用期間】** 2024年10月1日~31日まで  
(期間中何度でも使用できます)

**株JAあいちエネルギー 豊橋エリア**

**セルフSSクーポン券**

セルフSSで利用できる値引券です。  
(いなみ・神野新田・石巻)



**2円/L 引きです**



注文機のタッチパネルに値引券の表示があります。値引券をタッチした後にカメラへ読み込ませてください。

ご利用できる対象の油種は **ガソリン・軽油** となります。

※操作方法で不明な点は、お気軽にスタッフへお問い合わせください。  
※他の値引券との併用はできません。

**【使用期間】** 2024年10月1日~31日まで  
(期間中何度でも使用できます)

**株JAあいちエネルギー 豊橋エリア**

**市役所農業支援課より**

**爆音機の使用について**

スズメやカラスなどによる農作物の被害を防止するための爆音機の使用に対し、苦情が寄せられています。

住宅や公道が近くにあるような場所では、防鳥網やテグスを張るなど、爆音機以外の対策をご検討ください。

爆音機を使用する場合は、次のことにご協力ください。

● **使用上の注意**

- 取り扱い説明書の使用方法を守る。
- 早朝及び夜間には使用しない。
- 民家や公道の近くでは使用しない。
- 爆音の間隔は長めに調整する。
- 使用する期間は必要最小限とする。
- 近隣住民に不快感を与えない程度の音量に調節する。

問合先 ● 豊橋市役所 農業支援課 ☎0532-51-2476、2474



# ちよう ちん みちびき提灯

今から120年ほど前、日露戦争がはじまり、男の人たちは兵隊として大陸の戦地に行きました。

石巻や近くの村からも多くの男の人が戦争に駆り出されました。夫や働き盛りの息子がいなくなった家では残された妻や母親たちが男たちの分の仕事もしなくてはならず、昼間はとても忙しく働いていました。

石巻の村に半年前に嫁入りにきた菊乃は三ヶ月前に夫の章吉が招集され、寂しくも忙しい毎日を送っていました。それでも章吉の無事や早く帰ってこれるよう石巻神社へのお参りは毎日欠かさず、仕事が終わって暗くなつてから提灯を灯して山上の石巻神社に行っていました。

ある晩、まだ慣れない畑仕事で終わるのが遅くなり、すっかり暗くなった石巻山の山道を歩いて石巻神社に向かっていました。

真っ暗な山道を提灯の灯りだけを頼りに歩いて行くと、目の前に鳥のような顔をした人とも獣ともつかないものが立っているのに出会いました。驚いて声も出さず立ち止まっていると、突然提灯が手元から離れ、その得体の知れないものと一緒に空に舞い上がり、西の方へ飛んでいきました。菊乃は突然のできごとと暗闇のなか歩くこともできず、しばらくその場に座り込み、いつもお参りをしている石巻神社に向かって手を合わせ祈っていました。

それから一時間ほどして提灯が西の空から舞い戻ってきました。「よかった。これで

参りにいける」と提灯を片手にかざして辺りを見渡しましたが、鳥のような顔をしたものはいなくなっていました。おそろおそろ山を上り、石巻神社へお参りをして家に帰りました。

一方、遠い大陸の戦地にいた章吉は、その夜、部隊の斥候に出ていましたが、闇夜のたぬ途中で道に迷い、部隊の居場所がわからなくなつて困り果てていました。それで氏神の石巻神社の方角に向かって一生懸命祈っていると、突然東の空から自分の家の家紋がついた提灯が飛んできて足下を照らして部隊へと導いてくれました。「これはありがたい。きつと石巻神社の神様のおかげだ」と提灯の導くままについて行き、自分の部隊に戻ることができました。章吉を部隊へ送り届けると提灯は東の空へ飛び去っていきました。

このできごとを章吉は戦争が終わり、石巻



イラスト：みなみ（老津小）

へ戻ってきて菊乃や村の人に話すと菊乃が「それでわかりました。実は私が毎晩提灯を持って、あなたの無事を祈りに石巻神社にお参りしてました」とあの夜のできごとを話しました。

章吉は「やはり石巻神社のご加護があり、あの提灯は石巻山の天狗が神の使いとして大陸まで持ってきて、おれを助けてくれたんだな。ありがたいことだ」と一族そろって石巻神社にお参りしました。

その後も章吉と菊乃の夫婦は、毎年その日になると石巻神社と天狗さまにお礼参りを欠かさなかつたそうです。

「斥候」：敵情や地形などをひそかに探ること。

参考文献「豊橋妖怪百物語」 ばったり堂

## 編集後記

特集でも紹介したとおり、「農産物品評会」が今年も開催されました。毎年収穫時期が開催日と合わずに出品ができなかつた桃を収穫時期に合わせて先行して行ったり、うずらの卵が初出品となり、審査は大いに盛り上がっていました。桃の審査では、来店客に公開しながら行ったので、興味津々に見ている方も見えました。これからも豊橋の農畜産物をしっかりPRしていきたいです！

す

